



***[www.merx.com.pl](http://www.merx.com.pl)***

**9/16 KANAŁOWY REJESTRATOR  
NETWORK VIDEO RECORDER  
INSTRUKCJA OBSŁUGI**

## A. WŁAŚCIWOŚCI

VIDEO		
MODE/TYP	9 - KANAŁOWY	16 - KANAŁOWY
WYŚWIETLANE KANAŁY	Max. 9 KANAŁÓW	Max. 16 KANAŁÓW
ROZDZIELCZOŚĆ IP KAMERY	Aż do 1600 x 1200 (2 M-pixel)	
LICZBA WYŚWIETLANYCH KL/S	Aż do 30 FPS @ NTSC na kanał	
PODZIELENIE	1, 4, 9	1, 4, 9, 16
WYJŚCIE WIDEO (VGA)	Tak	
WYJŚCIE WIDEO (HDMI)	Tak	
AUDIO		
WYJŚCIE AUDIO	Phone Jack (mały jack) × 1	
AUDIO BACKUP – AUDIO KOPIA ZAPASOWA	Tak	
AUDIO STREAMING	Tak	
NAGRYWANIE		
TYPY KOMPRESJI WIDEO	H.264 & JPEG	
JAKOŚĆ NAGRYWANIA	Up to 30 FPS @ NTSC na kanał	
TRYB NAGRYWANIA	Ręczny, według kalendarza, alarmowy	
ODTWARZANIE & WYSZUKIWANIE		
SZYBKOŚĆ PRZEWIJANIA	Szybkość przewijania do przodu X2 X8 X16 X32 X64 Szybkość przewijania do tyłu X8 Picture by Picture Playback	
WYSZUKIWANIE WEDŁUG OSI CZASU	Tak	
WYSZUKIWANIE WEDŁUG ZDARZEŃ	Tak	
OSD & KONTROLA INTERFEJSU		
Menu	Time / Date / Setup Menu	
GRAPHIC USER INTERFACE (GUI) – INTERFEJS GRAFICZNY	Tak	
MYSZ	Tak	
PRZEGLĄDARKA IE	Tak	
ODTWARZACZ	Tak	
MAGAZYNOWANIE DANYCH / DYSKI TWARDE		

<b>WEWNĘTRZNE DYSKI TWARDE</b>	SATA HDD x 4
<b>WEJŚCIE ZEWNĘTRZNE MAGAZYNUJĄCE - USB</b>	Tak
<b>WEWNĘTRZNA NAGRYWARKA DVD</b>	Nie
<b>SIEĆ</b>	
<b>ETHERNET</b>	TAK (1G)
<b>KONTROLA PRZEZ IE</b>	TAK
<b>DDNS</b>	TAK
<b>NTP</b>	TAK
<b>E-MAIL &amp; FTP</b>	TAK
<b>NETWORK IP</b>	Statyczny/ Dynamiczny/ PPPoE
<b>TRYB MULTI KLIENT</b>	Tak ( 4 klienci w tym samym czasie)
<b>ALARM</b>	
<b>WEJŚCIE ALARMOWE</b>	16 wejścia
<b>WYJSCIE ALARMOWE</b>	2 wyjścia (NO/ NC)
<b>CZUJNIK RUCHU</b>	TAK
<b>OBSZAR DETEKCJI RUCHU</b>	TAK
<b>CZUŁOŚĆ DETEKCJI</b>	TAK
<b>DETEKCJA UTRATY WIDEO</b>	TAK
<b>NAGRYWANIE ALARMOWE</b>	TAK
<b>NAGRYWANIE PRZED ALARMOWE</b>	TAK
<b>SYGNAŁ ALARMOWE</b>	TAK
<b>POZOSTAŁE FUNKCJE</b>	
<b>TRYB CZASU LETNIEGO</b>	TAK
<b>OBSZARY PRYWANTNOŚCI (PRIVACY MASK)</b>	TAK
<b>KONTROLER PTZ</b>	TAK
<b>RS-232</b>	TAK
<b>RS-485</b>	TAK
<b>ZOOM OPTYCZNY</b>	TAK
<b>ZABEZPIECZENIE HASŁEM</b>	Dwa hasła, jeden do systemu, drugi do dysku twardego
<b>BLOKADA KLAWISZY</b>	TAK

<b>ZMIANA JĘZYKÓW</b>	TAK
<b>AKTUALIZACJA I KOPIA ZAPASOWA</b>	Urządzenie magazynujące pod USB oraz aktualizacja on - line

**\* Właściwości mogą ulec zmianie!**

## B. ZAWARTOŚĆ OPAKOWANIA



NO.	Przedmiot	ilość
1	Rejestrator NVR	X1
2	Kabel zasilający	X1
4	Napęd CD	X1
5	Pakiet śrubek	X2
6	Szybka instrukcja	X1
7	Mysz	X1
8	PILOT	X1

## C. PRZEGLĄD URZĄDZENIA

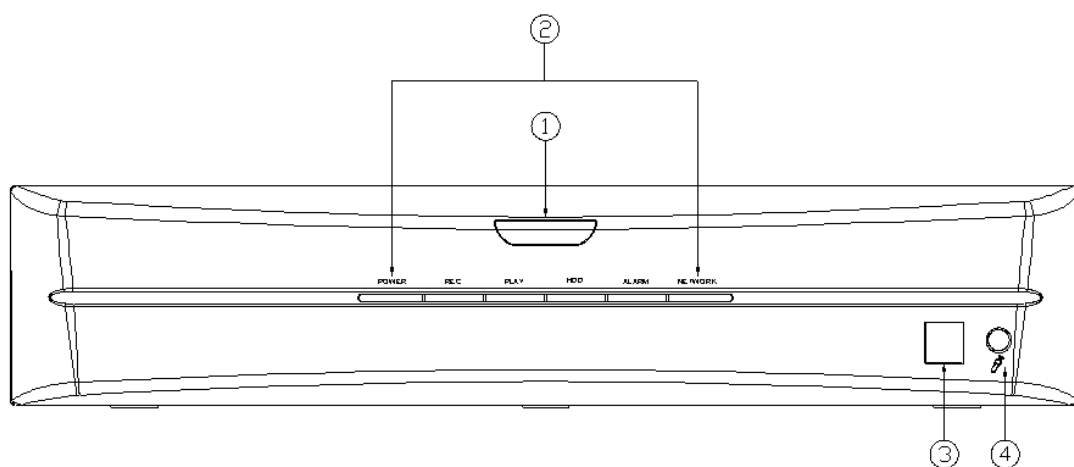
### PRZEDNI PANEL



### DVR OPERATION

NO.	OZNACZENIE	PRZEZNACZENIE	PTZ
1		Dioda IR (czujnik) pozwalający na sterowanie pilotem.	
2	<b>LED</b>	Wskaźnik diodowy	
3		Gniazdo USB	
4	<b>MIC IN</b>	Wejście na mikrofon (Mały Jack)	

## TYLNI PANEL

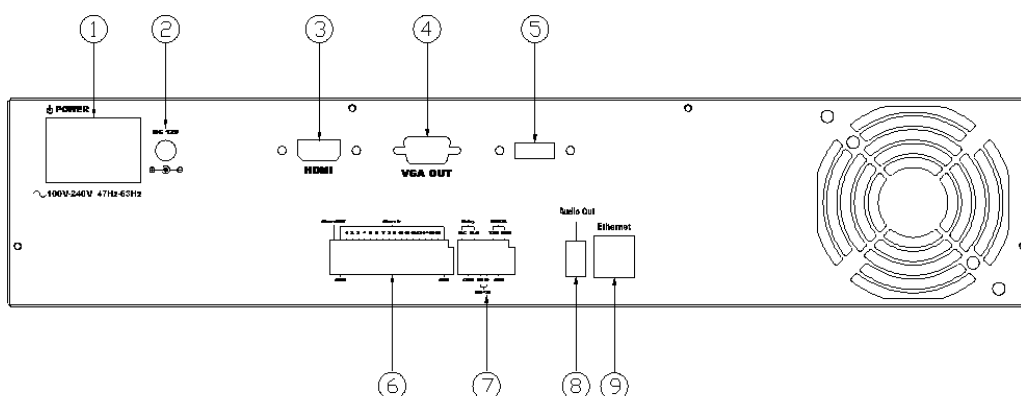

NO.	LABEL	OPERATION
1	<b>POWER/ZASILANIE</b>	AC100V~AC240V / 47-63Hz input.
2	<b>POWER/ZASILANIE</b>	Power switcher: DC 12V/ 5A input (Reserved)
3	<b>MONITOR WYJŚCIE</b>	HDMI
4	<b>VGA D-SUB WYJŚCIE</b>	Gniazdo do podłączenia monitorów typu CRT/LCD ◦
5	<b>e-SATA</b>	Reserved
6	<b>WEJŚCIE ALARMOWE</b>	16-pinowy alarm / 1 pin alarm ◦
7	<b>RELAY /RS-232 /RS-485</b>	2-piny wejściowe/ 2-piny RS-485/ 2-piny RS-232 ◦
8	<b>WYJŚCIE AUDIO</b>	Mały Jack (Phone Jack) x 1 ◦
9	<b>ETHERNET</b>	RJ-45 gniazdo ◦

## D. Jak podłączyć?

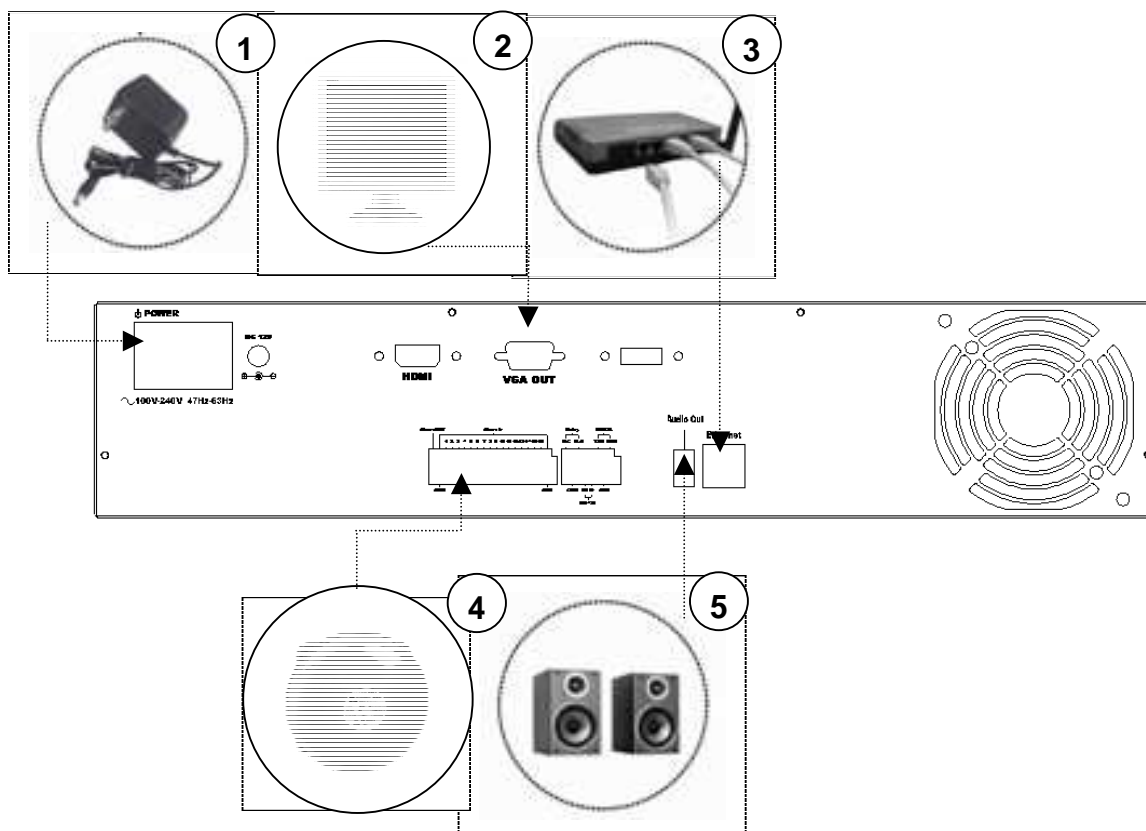

NO.	LABEL	OPERATION
1	KABEL ZASILANIA	Podłącz kabel zasilający
2	MONITOR LCD	Podłącz monitor LCD do gniazda VGA
3	ETHERNET ROUTER	Podłącz router do portu sieciowego
4	WEJŚCIE ALARMOWE	Podłącz sygnał alarmowy do portu alarmowego
5	GŁOŚNIK	Podłącz głośniki do gniazda audio (małego Jacka).

## E. Szybka konfiguracja

### E-1. Nagrywanie

Wciśnij przycisk REC  znajdujący się w podręcznym pasku narzędzi, aby

włączyć natychmiastowy zapis. Co więcej wciśnij przycisk  w menu głównym, aby przeprowadzić konfigurację nagrywania.

### E-2. Odtwarzanie

Wciśnij przycisk  znajdujący się po prawej stronie paska narzędzi, pod podglądem “na żywo”, aby odtworzyć zarejestrowany obraz.

#### **TRYB PLAY SEARCH – Wyszukiwanie zarejestrowanych nagrań**



##### **1. PLAY TIME SEARCH – Wyszukiwanie zarejestrowanego**

**nagrania według czasu** : Podwójne kliknięcie lewym przyciskiem myszy pozwoli ustawić zakres czasu wyszukiwania.



##### **2. EVENT SEARCH – Wyszukiwanie zarejestrowanego nagrania**

**według zdarzenia** : Podwójne kliknięcie spowoduje, że będziemy mieć wgląd na zdarzenia. Możesz również użyć dodatkowych opcji: TYPE i CHANNEL pozwalające wyszukać zdarzenie w zaawansowany sposób.

### E-3. BACKUP – Kopia Zapasowa

Najpierw, podłącz urządzenie magazynujące USB, do gniazda USB znajdującego się w rejestratorze używając myszki wybierz zakres tworzenia kopii i wciśnij

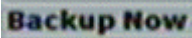
 aby rozpocząć tworzenie kopii zapasowej.



Uwaga:

1. Upewnij się, że wybranym zakresie kopii zapasowej jest zarejestrowane nagranie.
2. Aby uzyskać więcej szczegółowych informacji, zapoznaj się z załączoną instrukcją obsługi, bardzo uważnie.

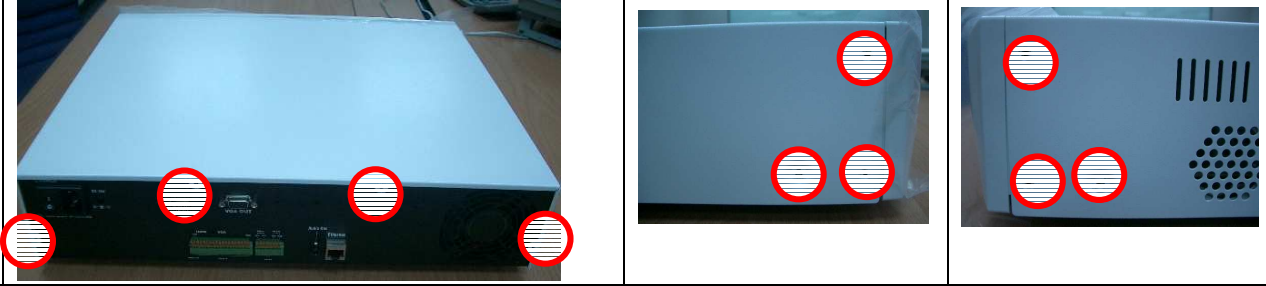
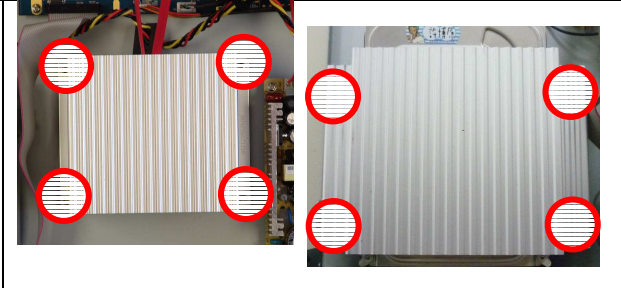

# Szybka instalacja dysku twardego

\* Aby uzyskać szczegółowe informacje na temat kompatybilności dysków twardych, proszę odnosić się do załączonej instrukcji obsługi .

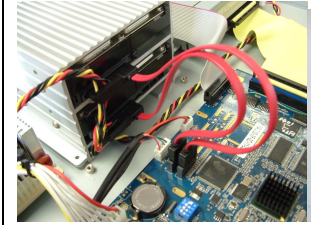
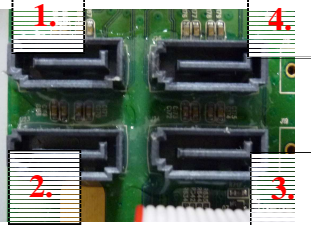
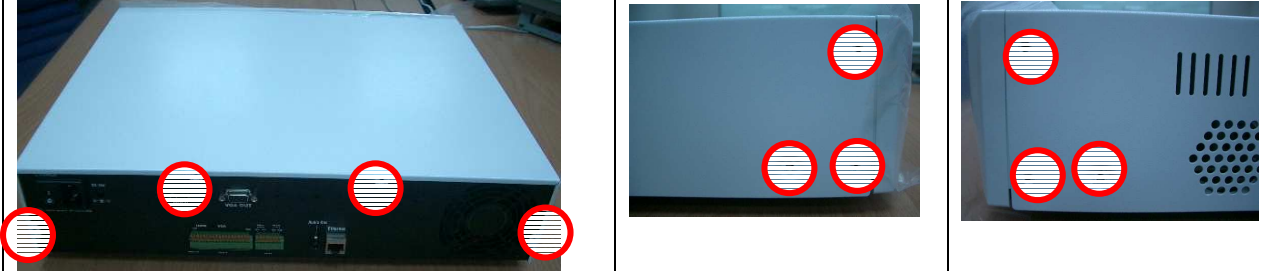
1	<p>Odkręć 4 śrubki znajdujące się na tylnym panelu, oraz 3 śrubki z lewej strony i 3 śrubki z prawej strony</p> 		
2	<p>Wykręć śrubki, które mocują uchwyt na dyski . Odkręcony uchwyt wyciągnij bezpiecznie z urządzenia.</p> 	3	<p>Wsuń dysk/dyski w odpowiednie miejsce i dopasuj, żeby można było utwierdzić je dwoma śrubkami.</p> 
4	<p>Podłącz kabel SATA oraz złącze zasilające.</p>   <p>Pierwszy dysk twardy: Może być podpięty do obojętnie którego gniazda SATA.</p> <p>Pozostałe należy podpiąć szeregowo po strony lewej.</p>		
5	<p>Przymocuj uchwyt z powrotem do wnętrza rejestratora.</p>		
6	<p>Po wykonaniu wszystkich wyżej wymienionych czynności należy przykręcić wcześniej zdjętą górną pokrywę!</p> 		

## G. Komunikaty bezpieczeństwa !

**Ważne !!!**

**Uważaj żeby podczas instalacji nie stracić gwarancji!**

Wyłącz urządzenie, gdy zauważysz ogień, lub gdy poczujesz dziwny zapach!



Wrazie tego rodzaju niepożądanych sytuacji, skontaktuj się z dystrybutorem!

Trzymaj rejestrator DVR z daleka od wody i wilgotności! Jeżeli urządzenie nawilgnie, szybko rozłącz go!



Wrazie tego rodzaju niepożądanych sytuacji, skontaktuj się z dystrybutorem!

Rejestrator DVR trzymaj z daleka od urządzeń wytwarzających ciepło, takich jak np. telewizor, kuchenka itd.



Zapoznaj się z instrukcją obsługi w celu ustalenia właściwej temperatury pracy rejestratora.



Rejestrator DVR nie może znajdować się w mocno nasłonecznionych miejscach.

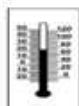

Trzymaj z daleka od wilgotnych miejsc.

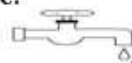

Nie trzymaj rejestratora na niestabilnej powierzchni



Podczas okresu burzowego, nie dotykaj urządzenia.



Nie demontuj urządzenia!



Staraj się nie upuścić urządzenia!



Nie wkładaj jakichkolwiek rzeczy do środka rejestratora, takich jak na przykład: igła, szpilka, agrałka itp.



Nie przestrzegając wyżej zamieszczonych zasad, możesz automatycznie spowodować utratę gwarancji, narażenie siebie i innych na szkody materialne, utratę zdrowia lub nawet życia! Pamiętaj - bądź bezpieczny!

# MERX

[www.merx.com.pl](http://www.merx.com.pl)