

# INSTRUKCJA OBSŁUGI

REJESTRATOR SAMOCHODOWY

# MIPON

*MX1*



**MERYX**

**Uwaga!**

Urządzenia, nie powinno się uruchamiać w temperaturze poniżej -10 stopni Celsjusza. Urządzenie powinno być w sposób naturalnie ogrzane. Nie zaleca się gwałtownego ogrzewania urządzenia.

Uruchamianie urządzenia w temperaturze poniżej - 10 stopni Celsjusza, może spowodować trwałe uszkodzenie urządzenia, które nie podlega naprawie gwarancyjnej. **Prosimy zwrócić na to uwagę.**

## Opis produktu.

1. Gniazdo **USB**
2. Zaczep uchwyty
3. Wyjście **AV**
4. Mode
5. Przycisk **Menu**,
6. Zasilanie
7. Przycisk **Reset**,
8. Przycisk **Góra**,
9. Przycisk **Dół**,
10. Przycisk **OK**,
11. Slot **karty pamięci**,
12. Mikrofon,
13. Gniazdo **HDMI**.

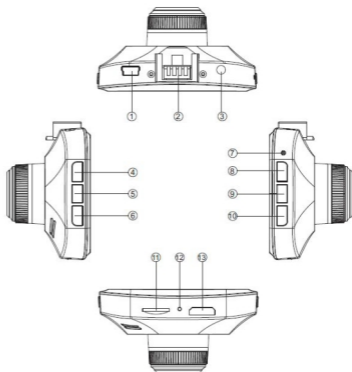
**MERX**

# Opis produktu.

## Charakterystyka produktu

\*Brak zakłóceń – urządzenie nie wpływa na zakłócenia systemu GPS oraz ECU

\*Płynne nagrywanie – dzięki zastosowaniu procesora technologii Ambrella

\*Specjalny stabilny uchwyt – specjalnie skonstruowany uchwyt minimalizuje wpływ drgań samochodu na jakość nagrywanego obrazu.

\*Szeroki kąt widzenia – 120 stopniowy kąt widzenia kamery zapewnia nagrania w panoramicznym obrazie

\*Rozdzielczość **Full HD – 1920 x 1080**

\*Wyraźny obraz nocą – 1/2.7 calowy sensor CMOS zapewnia bardzo dobrą jakość nagrania przy niskim poziomie oświetlenia.

\* Duży wyświetlacz – **2.31 calowy** wyświetlacz zapewnia wyraźny i czytelny podgląd nagrania, który może być niezastąpiony podczas wyjaśnienia okoliczności zdarzenia drogowego na jego miejscu.

\* Odporność cieplna – Odporne materiały z włókna szklanego zapewniają wytrzymałość urządzenia w skrajnych temperaturach od **0 do 60 stopni Celsjusza.**

\*Uniwersalność – specjalnie skonstruowany adapter pozwala na podłączenie urządzenia zarówno do instalacji **12 V jak i 24 V.**

\*Wielofunkcyjność – urządzenie wspiera wyjścia **TV/HDMI** pozwala to na bezpośrednie połączenie do telewizora **Full HD**



# Opis produktu.

## Ładowanie baterii

1. Podłącz urządzenie do gniazda zapalniczki samochodowej by rozpocząć ładowanie, ładowanie może się odbywać przy wyłączonym urządzeniu.

2. Ładowanie poprzez gniazdo **USB** odbywa się po połączeniu urządzenia z komputerem **PC**. Ładowanie może się odbywać przy wyłączonym urządzeniu.

## Montaż i demontaż karty pamięci

1. Wciśnij delikatnie kartę pamięci do gniazda karty pamięci zgodnie z przedstawionym na obudowie obrazkiem. Upewnij się że karta została prawidłowo zamontowana w gnieździe.

2. Naciśnij delikatnie kartę pamięci w celu usunięcia jej z gniazda karty pamięci.

**UWAGA:** W urządzeniu proszę stosować karty o wysokiej prędkości zapisu. Przed pierwszym użyciem, kartę pamięci należy sformatować

## INSTRUKCJA OBSŁUGI

Włączanie i wyłączenie urządzenia: krótkie naciśnięcie przycisku w celu włączenia urządzenia, wciśnij i przytrzymaj przycisk przez **3 sekundy** w celu wyłączenia.

Zmiana funkcji: Naciśnij przycisk **MODE** w celu zmiany między funkcją nagrywania, odtwarzania oraz ustawień systemu.



## JAK WEJŚĆ DO USTAWIEŃ SYSTEMU

Wciśnij przycisk **MODE** dwa razy aby wejść do ustawień systemu.

1. Język Polski/English



2. Data: Ustawienia daty dokonuje się za pomocą przycisków GÓRA/DÓŁ



3. Głośność: Ustawienie głośności dokonuje się za pomocą przycisków GÓRA/DÓŁ



**MERX**

4. Formatowanie: usuń wszystkie dostępne dane z karty pamięci, opcja **NIE / TAK**

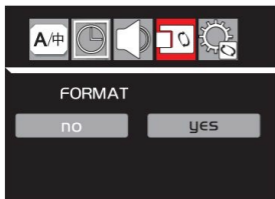

5. Reset systemu: Pozwala na przywrócenie ustawień fabrycznych urządzenia, opcje **NIE / TAK**



6. Wyłączenie automatyczne: **1min / 3min / 5min / wyłącz**



**MERY**

## 7. Wyłączenie wyświetlacza : 1min / 3min / 5min / wyłącz

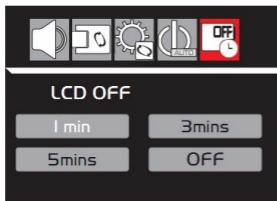

## 8. Częstotliwość światła: 60Hz / 50Hz

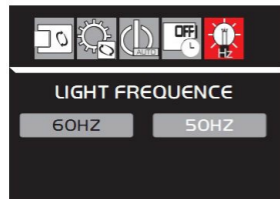

## 9. Wyjście TV: NTSC/PAL / Wersja: Numer wersji oprogramowania

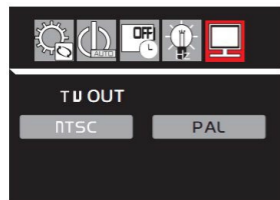

## TRYB APARATU

### FUNKCJA ODTWARZANIA

1. Włącz urządzenie w funkcji nagrywania i naciśnij przycisk **MODE** w celu odtworzenia pojedynczego pliku, strzałkami góra - dół można wybierać pomiędzy wykonanymi nagraniami lub zdjęciami.

Pojawienie się na ekranie ikony (**PLAY**) na środku ekranu oznacza że plik jest nagraniem video.

Wciśnięcie **OK** powoduje odtwarzanie i zatrzymanie nagrania.

2. W menu odtwarzania przyciśnij krótko **MENU** w celu otwarcia funkcji edycji plików. Pojawię się trzy ikony, wybrana przez Ciebie będzie podświetlona na żółto, wciśnięcie **OK** spowoduje wykonanie operacji:

Ikony są zdefiniowane jako (idąc od lewej) "**Cancel**" - zaprzestanie operacji i wyjście z menu "**Delete**"- w celu usunięcia aktualnego pliku, "**Delete all**" w celu usunięcia wszystkich plików

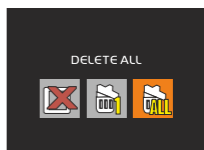
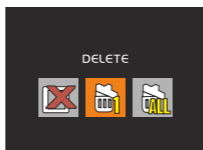
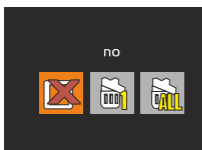

### PODŁĄCZENIE DO TELEWIZORA

1. Podłącz urządzenie do telewizora **HD** kablem **HDMI** w celu przeglądania plików.
2. Podłącz urządzenie do telewizora za pomocą kabla **AV** w celu oglądania nagrań i zdjęć





Wyswietlacz: 2.31 LTPS (4:3)

Obiektyw: 2.0 Mega pixels

Rozdzielczość nagrywania: 1920\*1080@30kl/s / 1280\*720@30kl/s

Kodowanie: H.264

Rozszerzenie nagrywania: MOV

Mikrofon/Głośnik: TAK

Częstotliwość światła: 50/60 MHz

Bateria wbudowana Li-ion

Windows 2000 / XP / VISTA / Windows 7

USB 2.0

Język OSD: Język Polski

Karta pamięci SDHC: 32GB

**IMPORTER:**  
**PHU MERX SP. J**  
**33-300 NOWY SĄCZ**  
**ul.Nawojowska 88b**  
**[www.merx.com.pl](http://www.merx.com.pl)**

